

DIAMOND

Lichtwellenleiter Komponenten

VERBINDER UND MITTELSTÜCKE

SPEZIFIKATIONEN

	MULTIMODE 0° PC	SINGLE MODE 0° PC	SINGLE MODE 8° APC	EINHEIT	TESTBEDINGUNGEN
Einfügedämpfung (IL)	typ. 0.15 max. 0.4	typ. 0.2 max. 0.4	typ. 0.2 max. 0.4	dB	IEC 61300-3-4; $\lambda = 1300/1550\text{nm}$
Rückflussdämpfung (RL)	min. 40	50	min. 70*	dB	IEC 61300-3-6; $\lambda = 1300/1550\text{nm}$
Reproduzierbarkeit IL	max ± 0.1			dB	IEC 61300-2-2; $\lambda = 1300/1550\text{nm}$
Lebensdauer	1000 Steckzyklen			-	Aus Feldefahrung
Betriebstemperatur	-40/+85**			°C	
Lagertemperatur	-40/+90**			°C	

* Gemessen mit Präzisionsreflektometer

** Der Temperaturbereich des verwendeten Kabels kann die Steckerspezifikationen einschränken

ANWENDUNGSBEREICHE

- ▶ Telekommunikation, CATV, LAN, MAN, WAN, Messtechnik, Industrie, Medizintechnik, Sensorik

NORMEN STANDARDS

- ▶ IEC 61 754-13 "Fiber optic interfaces - Type FC-PC connector family"
- ▶ CECC 86 115-801 "Detail specification-connector set of assessed quality for optical fiberes and cables - Style FC"

DESIGN/WERKSTOFFE

- ▶ Ferrule: $\varnothing 2.5$ mm, gefedert (15 N), drehgesichert
- ▶ Mittelstück: Vernickeltes Messing Gehäuse mit geschlitzter und schwimmender Zirkonia Führungshülse

ERHÄLTlich ALS

- ▶ Konfektionierte Stecker
- ▶ Steckerset, (muss mit Diamond Spezialausrüstung gefertigt werden)

STECKERTYPEN UND ABMESSUNGEN

FC Standard Stecker 900 μm - 3 mm Knickschutzart

Ausführungen: **FC Standard PC (Verdrehsicherung $\varnothing 2.14\text{mm}$)**
FC Standard APC (Verdrehsicherung $\varnothing 2\text{mm}$)
FC Standard APC (Verdrehsicherung $\varnothing 2.14\text{mm}$)

Ferrulenmaterial: Zirkonia/Metall-Einsatz

Material Aussenteile: Messing vernickelt

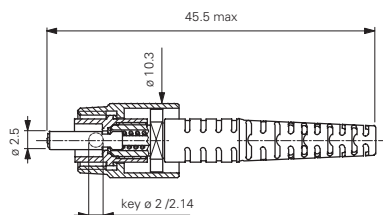

FC Standard

SINGLE MODE PC/APC
MULTIMODE PC

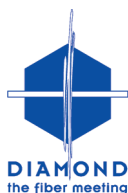

DIAMOND SA • Via dei Patrizi 5 • CH-6616 Losone • Schweiz
 Tel. +41 91 785 45 45 • Fax +41 91 785 45 00 • e-mail info@diamond-fo.com

www.diamond-fo.com

Änderungen vorbehalten

BDD 1950066 05_14

FC Standard Stecker 900 µm - 3 mm 90° Knickschutzart

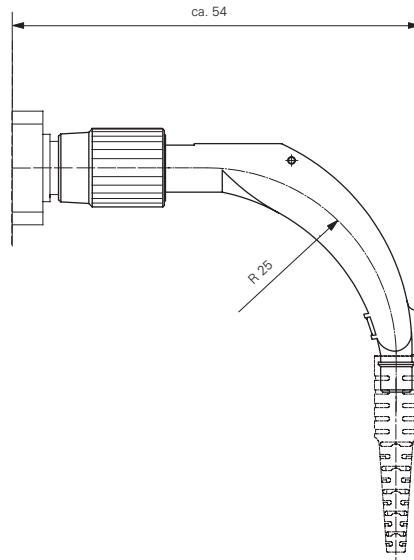

MITTELSTÜCKE UND ABMESSUNGEN

FC Mittelstück Flansch 4Kt.

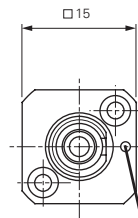
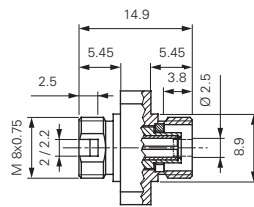

Erkennungsmarke für Verdrehsicherung ø 2 mm

MONTAGELOCHUNG

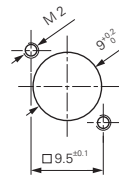

FC Mittelstück Flansch 6Kt.

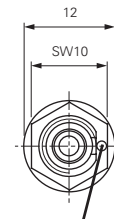
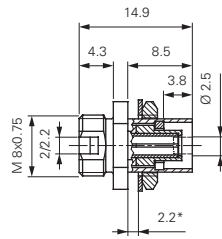

Erkennungsmarke für Verdrehsicherung ø 2 mm

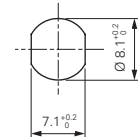

FC Mittelstück Flansch Rund

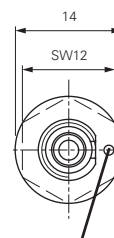
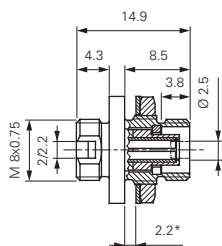

Erkennungsmarke für Verdrehsicherung ø 2 mm

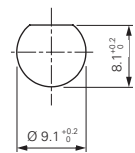

HINWEIS Die Diamond Standardfarben für **Knickschutz** sind wie folgt: Schwarz für MM PC 50 µm, Beige für MM PC 62.5µm, Blau für SM PC und Grün für SM APC. Andere Farben sind auf Anfrage erhältlich.

BESTELHINWEISE

Bitte beziehen Sie sich auf die Artikelnummern welche Sie der separaten Artikelnummer Liste entnehmen können. Für andere Konfigurationen wenden Sie sich bitten an Ihren nächsten Diamond Vertreter oder füllen Sie das Kontaktformular auf www.diamond-fo.com aus.

Andere Ausführungen auf Anfrage.